

# PLATAFORMAS NEUMÁTICAS

*Air* **Stroke**



POSIBILIDADES Y SEGURIDAD

G-LIFT

# LA OFERTA DE G-LIFT

está dirigida a empresas, que requieren acceder fácilmente a elementos situados a gran altura, por ej.:

- plantas de pintura
- perdigoneo de superficies metálicas
- empresas del sector automovilístico
- plantas de montaje
- talleres de maquinaria y vehículos de grandes dimensiones

## Ventajas de las plataformas G-Lift AirStroke

- alta calidad
- seguridad de uso
- subida vertical hasta 6 metros
- capacidad de carga de hasta 200 kg, para plataforma de una persona AirStroke
- capacidad de carga de hasta 300 kg, para plataforma de dos personas AirStrokeDuo
- circuito de apertura telescópica, propulsado por un solo cilindro
- infalibilidad
- fácil mantenimiento (raíles autolimpiantes, por los que se desplaza el dispositivo)

**TRABAJA  
LIBREMENTE**



MODELO PARA UNA PERSONA - CAPACIDAD DE CARGA 200 KG

# PLATAFORMA AIRSTROKE

Los componentes utilizados durante la fabricación de las plataformas G-Lift fueron suministrados por los mejores fabricantes mundiales.

La plataforma AirStroke es un dispositivo completamente neumático, gracias al cual, el operario puede desplazarse libremente en 3 ejes.

Esta funcionalidad permite un incremento sustancial del rendimiento, durante las tareas de reparaciones, mantenimientos, tratamiento de superficies o trabajos de pintura. La plataforma resulta imprescindible durante trabajos con elementos de grandes dimensiones, dispositivos o medios de transporte, tales como, autobuses, trenes, etc.

Las plataformas AirStroke se montan en la pared, facilitando la limpieza del suelo y permitiendo un libre acceso a los suelos.

El mando y control se realiza solamente por circuito neumático, permitiendo su uso fácil, infalible y seguro en zonas con peligro de explosiones (ATEX Zona 2 Cat. 3G).

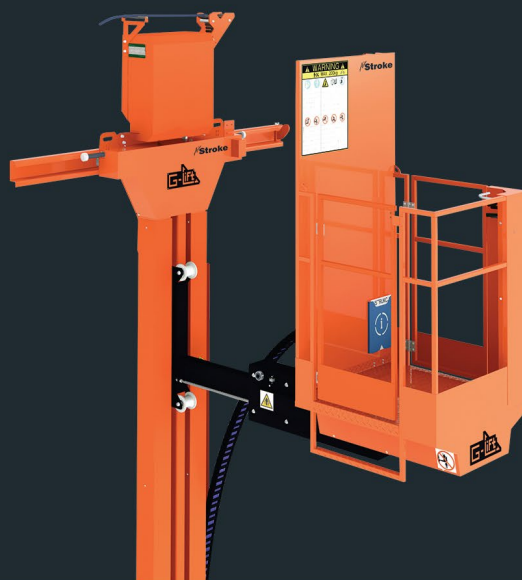

## ESPECIFICACIÓN

técnica y parámetros

<b>FORMA DE MONTAJE</b>		en pared, sin contacto con el suelo
<b>RANGO DE MOVIMIENTO</b>	ELEVACIÓN	hasta 6000 mm
	DESPLAZAMIENTO HORIZONTAL	hasta 30 m máximo, dependiendo del sistema de alimentación con aire comprimido
<b>APERTURA TELESCÓPICA</b>		400÷1600 mm
<b>ESPACIO DE TRABAJO</b>		<ul style="list-style-type: none"><li>• hasta 8,5 metros del suelo</li><li>• hasta 4 metros de la pared</li></ul>
<b>COLORES</b>		RAL 2004 / RAL 9005
<b>CAPACIDAD DE CARGA</b>		200 kg (operario + equipo)
<b>VELOCIDAD DE DESPLAZAMIENTO</b>	IZADO	6 m/min
	LATERAL	30 m/min
	APERTURA TELESCÓPICA	6 m/min
<b>MANDO</b>	EN CESTO	arriba/abajo; derecha/izquierda; adelante/atrás
	EN MÁSTIL	arriba/abajo; adelante/atrás (opcional)
<b>ALIMENTACIÓN</b>	AIRE COMPRIMIDO	6÷8 bar ISO 8573-1:2010
	CONSUMO	350 l/min
	CONEXIÓN	2000 l/min (plataforma más herramientas)
<b>FRENO</b>		<ul style="list-style-type: none"><li>• actúa en raíl superior</li><li>• opcional, freno complementario en ruedas inferiores</li></ul>

## RANGO DIMENSIONAL

La innovadora estructura de la plataforma AirStroke permite ampliar el rango de movimiento, en comparación con otras soluciones existentes en el mercado, expandiendo así la superficie de trabajo.

Gracias a las plataformas AirStroke podemos acceder fácilmente a superficies superiores de grandes objetos, tales como, vagones férreos o elemento de aviones.

Dimensiones	Modelo MINI	Modelo MIDI	Modelo MAXI	Modelo MAXI XXL
<b>A</b>	930	1080	1230	1450
<b>B</b>	600	750	900	1100
<b>C</b>	900			
<b>SV</b>	desde 2000 mm hasta 6000 mm con paso cada 100 mm			
<b>D</b>	1500	1950	2400	3050
<b>SHY</b>	700	1000	1300	1600
<b>HR</b>	SV + 1700			
<b>HC</b>	SV + 2400			
<b>G</b>	Altura de barandillas del cesto, desde el suelo = 1100 mm			

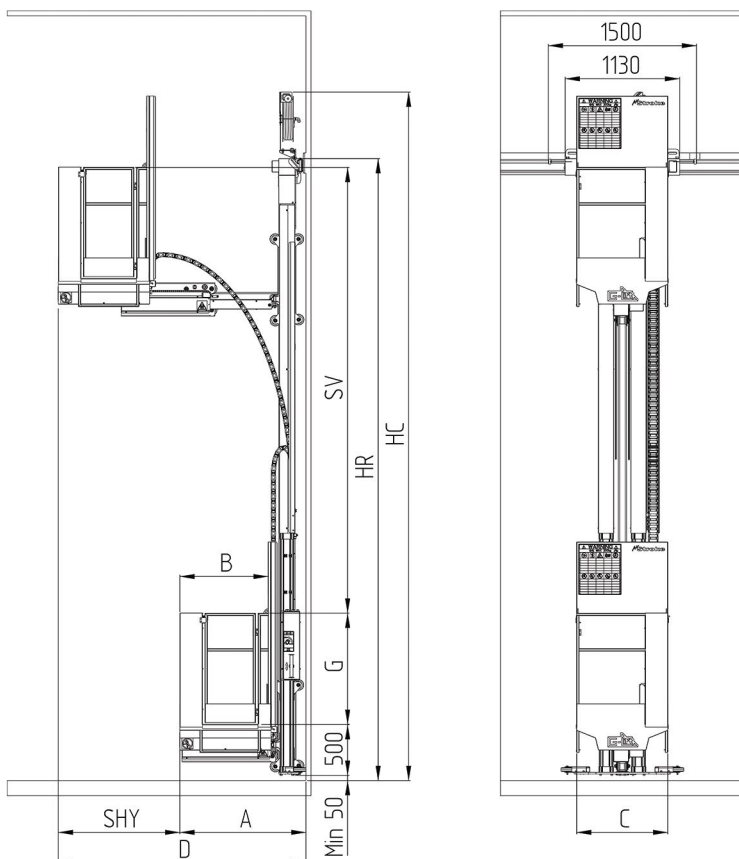

MODELO PARA DOS PERSONAS  
- CAPACIDAD DE CARGA 300 KG

# PLATAFORMA AIRSTROKE DUO

La plataforma neumática AirStrokeDuo es un desarrollo de la estructura de plataforma para una sola persona y posee todas sus funciones.

Gracias a su innovadora estructura, la plataforma AirStrokeDuo ofrece una zona de trabajo más amplia y segura, para dos personas a la vez.

Las dimensiones del cesto permiten adaptar la plataforma AirStrokeDuo a trabajos relacionados con los procesos tecnológicos más avanzados y completos, garantizando la total comodidad del usuario.

Una gran capacidad de carga del cesto permite incrementar el rendimiento, permitiendo el trabajo de dos operarios.

La capacidad de carga del cesto permite transportar más herramientas y accesorios, necesarios para el trabajo.



## Ventajas complementarias de una plataforma para dos personas

- cesto de grandes dimensiones 2200x1100 mm
- capacidad de carga de hasta 300 kg
- despliegue horizontal del cesto, de hasta 2 metros, función no disponible de otros dispositivos presentes en el mercado, que hace destacar a AirStrokeDuo, frente al resto de productos

## ESPECIFICACIÓN

técnica y parámetros

<b>FORMA DE MONTAJE</b>		en pared, sin contacto con el suelo
<b>RANGO DE MOVIMIENTO</b>	ELEVACIÓN	hasta 6000 mm
	DESPLAZAMIENTO HORIZONTAL	hasta 30 m máximo, dependiendo del sistema de alimentación con aire comprimido
<b>APERTURA TELESCÓPICA</b>		400÷2000 mm
<b>ESPACIO DE TRABAJO</b>		• hasta 8,5 metros del suelo • hasta 4,5 metros de la pared
<b>COLORES</b>		RAL 2004 / RAL 9005
<b>CAPACIDAD DE CARGA</b>		300 kg (operario + equipo)
<b>VELOCIDAD DE DESPLAZAMIENTO</b>	IZADO	6 m/min
	LATERAL	30 m/min
	APERTURA TELESCÓPICA	6 m/min
<b>MANDO</b>	EN CESTO	arriba/abajo; derecha/izquierda; adelante/atrás
	EN MÁSTIL	arriba/abajo; adelante/atrás (opcional)
<b>ALIMENTACIÓN</b>	AIRE COMPRIMIDO	6÷8 bar ISO 8573-1:2010
	CONSUMO	500 l/min
	CONEXIÓN	2000 l/min (plataforma más herramientas)
<b>FRENO</b>		• actúa en raíl superior • opcional, freno complementario en ruedas inferiores

## RANGO DIMENSIONAL

La innovadora estructura de la plataforma AirStrokeDuo ha sido desarrollada, pensando en un mayor rango de movimiento. Gracias a soluciones estructurales y constructivas únicas, la plataforma AirStrokeDuo cuenta con 2 metros de apertura telescópica, lo que permite ampliar el espacio de trabajo, en comparación con la plataforma AirStroke.

Gracias a las plataformas AirStrokeDuo podemos acceder fácilmente a superficies superiores de objetos de grandes dimensiones.

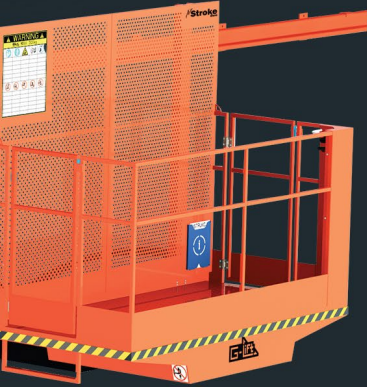

Dimensiones	Modelo DUO MAXI	Modelo DUO MAXI XXL
<b>A</b>	1230	1430
<b>B</b>	900	1100
<b>C</b>	2200	
<b>SV</b>	desde 2000 mm hasta 6000 mm con paso cada 100 mm	
<b>D</b>	2830	3430
<b>SHY</b>	1600	2000
<b>HR</b>	SV + 1700	
<b>HC</b>	SV + 2400	
<b>G</b>	Altura de barandillas del cesto, desde el suelo = 1100 mm	

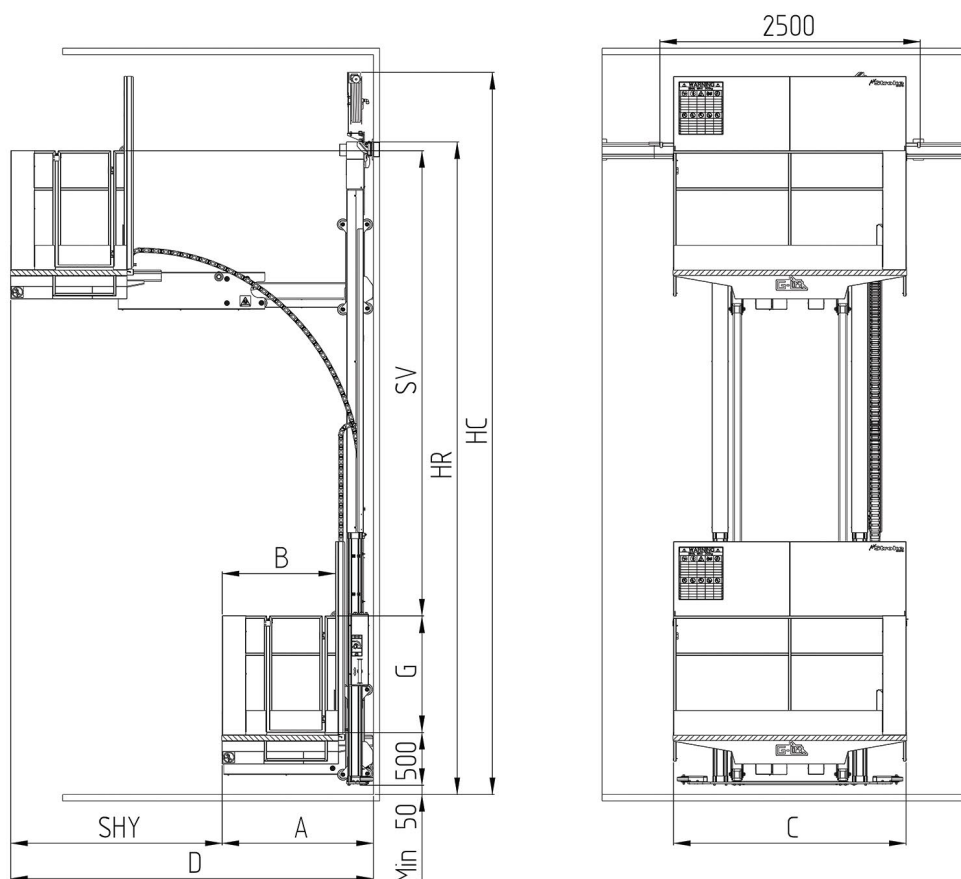

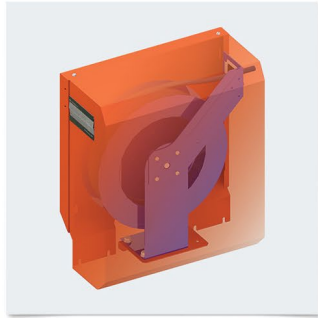
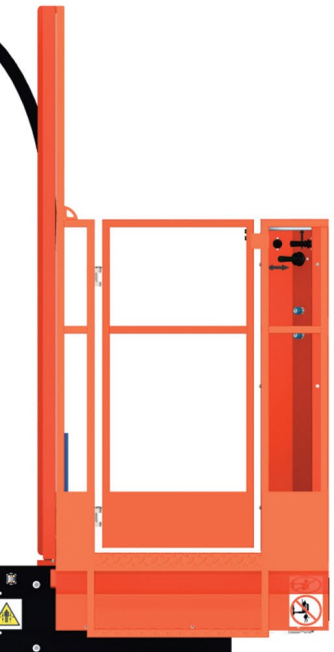

## CIRCUITOS DE ALIMENTACIÓN

Las plataformas neumáticas AirStroke se alimentan con aire comprimido, suministrado a través de una bobina automática, montada en la parte superior del mástil o bien, a través de una cortina de cable.

**Bobinas automáticas:** Esta solución se adapta perfectamente al movimiento de la plataforma, a lo largo de los railes, a una distancia de hasta 20 metros (Basic-01). El uso de una conexión neumática y bobina que trabaja en ambas direcciones, permite incrementar el rango de trabajo hasta 40 metros (Basic Plus).

**Cortina de cable:** Esta solución permite que la plataforma se desplace a una distancia superior a 40 metros. Opcionalmente, si la alimentación se suministra a través de la cortina de cables, ésta puede suministrar también otros medios: mangueras de pintura • energía eléctrica • agua caliente y fría.



## EQUIPAMIENTO

El equipamiento estándar de la plataforma AirStroke incluye numerosos elementos típicos, para este tipo de plataforma.

**La configuración básica incluye:** cesto para una sola persona, con dimensiones 900x900mm • 2 conexiones neumáticas, en panel exterior del cesto • válvula de palanca complementaria, que permite controlar el movimiento arriba/abajo del cesto, desde el suelo • bobina de 20 metros, en versión Basic • circuito de aviso acústico, frente a sobrecarga • circuito de control de tensión de cadenas.

**El equipamiento estándar de las plataformas AirStroke puede ser complementado con siguientes componentes:** equipos de preparación de aire en cesto, para alimentar máscaras de pintura u otros dispositivos • conectores neumáticos rápidos • frenos en ruedas inferiores • sistema de confirmación de posición de cesto en mástil\*

\*solamente, para alimentación mediante cortinas de cables.

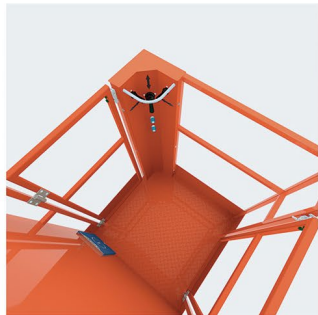

## ERGONOMÍA

La experiencia adquirida y una estructura especialmente diseñada, nos permitieron crear unas plataformas seguras y respetuosas con el operario - plataformas AirStroke:

- panel de mando resistente y fácil de manejar, permite controlar la plataforma, sin necesidad de apartar los ojos de la actividad realizada;
- peldaños antideslizantes de acceso al cesto, también suelo antideslizante en cesto;
- dos vías de acceso al cesto;
- cinta protectora complementaria, para evitar la caída de objetos del cesto;
- raíl guía autolimpiante y resiste - un innovador perfil (SCR- Self-Cleaning Rail).



## OPCIONES

Ofrecemos paquetes de plataformas AirStroke, listas para trabajar, adaptados a las condiciones particulares del cliente. Así mismo, ofrecemos la adaptación de plataformas y equipos complementarios a las necesidades individuales de los Clientes.

**El paquete de planta de perdigoneo incluye:** manto protector de goma, para cesto • mamparos: carcasa de cilindros verticales, parte inferior del cesto, bobina automática • mamparos protectores de rodillos del mástil y elemento telescópico • cepillos de limpieza del interior de raíl • guías reforzadas para cables.

**PAQUETE INDIVIDUAL** permite diseñar y realizar un paquete completo, adaptado a todas las necesidades del Cliente.

**VARIANTE DE PRESIÓN BAJA** La plataforma unipersonal AirStroke está disponible también en versión de presión baja. El dispositivo alcanza la capacidad de carga de 200 kg, con presión de apenas 4 bar. La reducción de esta presión de trabajo permite utilizar la plataforma en plantas, equipadas con circuitos de aire a baja presión. Además, la plataforma no requiere mucha energía.

ACERCA DE NOSOTROS

# SOLUCIONES INNOVADORAS

PARA COMODIDAD Y SEGURIDAD



Las plataformas **G-Lift AirStroke** fueron diseñadas y desarrolladas en base al conocimiento y amplia experiencia de nuestro grupo de ingenieros, dedicados al diseño de maquinaria para transporte próximo, con especial atención a las necesidades del sector de pintura.

El profesionalismo, conocimiento del sector y sus necesidades, dieron como fruto una serie de plataformas de trabajo, cuyas características pueden satisfacer las necesidades de los clientes más exigentes.

El avanzado software para cálculo y diseño, las modernas técnicas de fabricación y la implementación del sistema de control y gestión de producción de clase ERP permitieron crear un producto de características óptimas y alto valor utilitario.

*La optimización de cada etapa de creación y desarrollo del producto, permitió comercializar una serie de productos avanzados, a precios competitivos.*

*Las plataformas G-Lift AirStroke son plataformas para una o dos personas, equipadas con paquetes de equipamiento especializado, utilizado en zonas de perdigoneo o bien, espacios con condiciones extremas, como temperaturas elevadas.*



Nuestros productos son plataformas para **una** o **dos** personas, equipadas con paquetes de equipamiento especializado

**Las plataformas están utilizado** en zonas de perdigoneo o bien, espacios con condiciones extremas, como temperaturas elevadas.